

Préface

Chapitre 1

Introduction générale

Chapitre 2

Pour commencer

Chapitre 3

Un ordinateur portable sur mesure

Chapitre 4

Configuration du BIOS



Informations réglementaires

Déclaration de la FCC concernant les interférences de fréquences radio

Après une série de contrôles, cet équipement a été jugé conforme aux limitations fixées pour un appareil digital de classe B, conformément à la section 15 du Règlement de la FCC. Ces limitations ont pour objectif d'assurer une protection adéquate contre les interférences nuisibles dans les installations domestiques. Cet équipement génère, utilise et peut émettre une énergie de fréquence radio et peut, si son installation ne correspond pas aux instructions données, occasionner d'importantes interférences nuisibles aux communications radio. Toutefois, il n'est pas certain que ces interférences n'apparaissent pas dans une installation particulière. Si cet équipement engendre effectivement de telles interférences lors de la réception d'émissions radiophoniques ou télévisées, ce qui peut être confirmé en éteignant puis en rallumant l'appareil, l'utilisateur peut corriger ces interférences au moyen de l'une ou de plusieurs des mesures suivantes:

- w Réorienter ou déplacer l'antenne de réception.
- w Eloigner l'équipement du récepteur.
- w Brancher l'équipement dans une prise différente de celle du récepteur.
- w Consulter le distributeur ou un technicien agréé en radio télévision.

REMARQUES

1. *Toute modification ou changement sans la permission expresse de la partie responsable de la conformité peut priver l'utilisateur du droit d'utiliser cet appareil.*
2. *Vous devez uniquement utiliser des câbles d'interface et des cordons d'alimentations blindés, s'il y en a afin de rester en conformité avec les limites d'émissions.*

Conditions FCC

Cet équipement est conforme à la section 15 du Règlement de la FCC. Le fonctionnement est sujet aux deux conditions suivantes:

1. Cet équipement ne créera pas d'interférences nuisibles.
2. Cet équipement doit accepter toutes les interférences reçues, y compris les interférences pouvant entraîner un fonctionnement imprévu.



廢電池請回收

For better environmental protection, waste batteries should be collected separately for recycling or special disposal.

Directives de sécurité pour l'utilisation des batteries au lithium

(Danish) ADVARSEL! Lithiumbatteri --- Eksplosionsfare ved fejlagtig håndtering. Udskiftning må kun ske med batteri af same fabrikat og type. Levé det brugte batteri tilbage til leverandøren.

(Deutsch) VORSICHT: Explosionsgefahr bei unsachgemäßem Austausch der Batterie. Ersatz nur durch denselben oder einen vom Hersteller empfohlenen gleich-wertigen Typ. Entsorgung gebrauchter Batterien nach Angaben des Herstellers.

(English) CAUTION: Danger of explosion if battery is incorrectly replaced. Replace only with the same or equivalent type recommended by the equipment manufacturer. Discard used batteries according to manufacturer's instructions.

(Finnish) VAROITUS: Paristo voi räjähtää, jos se on virheellisesti asennettu. Vaihda paristo ainoastaan valmistajan suosittelemaan tyyppiin. Hävitä käytetty paristo valmistajan ohjeiden mukaisesti.

(French) ATTENTION: Il y a danger d'explosion s'il y a remplacement incorrect de la batterie. Remplacer uniquement avec une batterie du même type ou d'un type équivalent recommandé par le constructeur. Mettre au rebut les batteries usages conformément aux instructions du fabricant.

(Norwegian) ADVARSEL: Eksplosjonsfare ved feilaktig skifte av batteri. Benytt same batteritype eller en tilsvarende type anbefalt av apparatfabrikanten. Brukte batterier kasseres i henhold til fabrikantens instruksjoner.

(Swedish) VARNING: Explosionsfara vid felaktigt batteribyte. Använd samma batterityp eller en ekvivalent typ som rekommenderas av apparattillverkaren. Kassera använt batteri enligt fabrikantens instruction.

Précautions d'emploi du modem

1. N'installez jamais de câblage téléphonique durant un orage.
2. N'installez jamais de prises téléphoniques dans des endroits humides si la prise n'est pas conçue spécifiquement pour des endroits humides.
3. Ne touchez pas de fils ou terminaux téléphoniques dénudés à moins que la ligne n'ait été déconnectée au niveau de l'interface avec le réseau.
4. Faites attention quand vous installez ou modifiez des lignes téléphoniques.
5. Évitez d'utiliser un téléphone (autre qu'un téléphone sans fil) durant un orage. Il y a une faible possibilité d'électrocution par un éclair.
6. Évitez d'utiliser un téléphone pour signaler une fuite de gaz à proximité de la fuite.

Avis concernant le lecteur de CD-ROM

ATTENTION: Cet appareil contient un système laser et catégorisé en tant que "Produit Laser de Classe 1." Pour utiliser ce modèle correctement, lisez attentivement les instructions du manuel et conservez le manuel pour référence. En cas de problème avec ce modèle, contactez votre "centre de réparation AGREE" le plus proche. Pour éviter toute exposition au rayon laser, n'essayez pas d'ouvrir le boîtier.

Déclaration Macrovision

Ce produit incorpore des technologies de protection des droits d'auteur qui sont protégées par des brevets aux Etats-Unis d'Amérique et d'autres droits de protection de la propriété intellectuelle. L'utilisation de cette technologie de protection des droits d'auteur doit être autorisée par Macrovision Corporation et est conçue pour utilisation domestique et autres utilisations de visionnage restreintes, à moins d'une autorisation contraire de Macrovision Corporation. Décompilation et désassemblage sont interdits.

Instructions de sécurité

1. Lisez attentivement et complètement les instructions de sécurité.
2. Conservez ce Guide de l'utilisateur pour future référence.
3. Maintenez cet appareil à l'écart de l'humidité et des températures élevées.
4. Posez cet appareil sur une surface stable avant de l'installer.
5. Les ouvertures du boîtier servent à la convection de l'air et pour éviter une surchauffe de l'appareil. Ne bloquez pas ces ouvertures.
6. Vérifiez que la tension d'alimentation est dans l'intervalle de sécurité et a été réglée correctement sur une valeur 100~240V avant de relier l'appareil à une prise secteur.
7. Placez le cordon d'alimentation de manière à ce que les gens ne marchent pas dessus. Ne posez rien sur le cordon d'alimentation.
8. Débranchez toujours le cordon d'alimentation avant d'ajouter une quelconque carte ou module supplémentaire.
9. Faites attention à tous les avertissements et mises en garde sur l'appareil.

10. Si l'une des situations suivantes survient, faites vérifier l'appareil par du personnel qualifié:
- w Le cordon d'alimentation ou la prise est abîmée.
 - w Du liquide est entré dans l'appareil.
 - w L'appareil a été exposé à de l'humidité.
 - w L'appareil ne fonctionne pas bien ou vous ne pouvez pas le faire fonctionner en suivant les indications du Manuel de l'utilisateur.
 - w L'appareil est tombé et est abîmé.
 - w L'appareil est visiblement cassé.
11. Ne versez aucun liquide dans les ouvertures qui pourrait abîmer l'appareil ou entraîner un risque d'électrocution.
12. Ne laissez pas l'appareil dans un environnement sans air conditionné où la température de stockage atteint ou dépasse 60°C (140°F), ce qui pourrait abîmer l'appareil.
13. Pour éviter tout risque d'explosion résultant d'un remplacement incorrect de la batterie, utilisez la même batterie ou une batterie de type équivalent recommandée uniquement par le fabricant.

WEEE

(English) Under the European Union ("EU") Directive on Waste Electrical and Electronic Equipment, Directive 2002/96/EC, which takes effect on August 13, 2005, products of "electrical and electronic equipment" cannot be discarded as

municipal waste anymore and manufacturers of covered electronic equipment will be obligated to take back such products at the end of their useful life.

(Deutsch) Gemäß der Richtlinie 2002/96/EG über Elektro- und Elektronik-Altgeräte dürfen Elektro- und Elektronik-Altgeräte nicht mehr als kommunale Abfälle entsorgt werden, die sich auf 13. August, 2005 wirken. Und der Hersteller von bedeckt Elektronik-Altgeräte gesetzlich zur gebrachten Produkte am Ende seines Baruchbarkeitsdauer zurückzunehmen.

(Français) Au sujet de la directive européenne (EU) relative aux déchets des équipement électriques et électroniques, directive 2002/96/EC, prenant effet le 13 août 2005, que les produits électriques et électroniques ne peuvent être déposés dans les décharges ou tout simplement mis à la poubelle. Les fabricants de ces équipements seront obligés de récupérer certains produits en fin de vie.

(Русский) В соответствии с директивой Европейского Союза (ЕС) по предотвращению загрязнения окружающей среды использованным электрическим и электронным оборудованием (директива WEEE 2002/96/EC), вступающей в силу 13 августа 2005 года, изделия, относящиеся к электрическому и электронному оборудованию, не могут рассматриваться как бытовой мусор, поэтому производители вышеперечисленного электронного оборудования обязаны принимать его для переработки по окончании срока службы.

(Español) Bajo la directiva 2002/96/EC de la Unión Europea en materia de desechos y/o equipos electrónicos, con fecha de rigor desde el 13 de agosto de 2005, los productos clasificados como "eléctricos y equipos electrónicos"

no pueden ser depositados en los contenedores habituales de su municipio, los fabricantes de equipos electrónicos, están obligados a hacerse cargo de dichos productos al término de su período de vida.

(Nederlands) De richtlijn van de Europese Unie (EU) met betrekking tot Vervuiling van Elektrische en Electronische producten (2002/96/EC), die op 13 Augustus 2005 in zal gaan kunnen niet meer beschouwd worden als vervuiling. Fabrikanten van dit soort producten worden verplicht om producten retour te nemen aan het eind van hun levenscyclus..

(Srpski) Po Direktivi Evropske unije ("EU") o odbačenju elektronske i električne opreme, Direktiva 2002/96/EC, koja stupa na snagu od 13. Avgusta 2005, proizvodi koji spadaju pod "elektronsku i električnu opremu" ne mogu više biti odbačeni kao običan otpad i proizvođači ove opreme biće prinuđeni da uzmu natrag ove proizvode na kraju njihovog uobičajenog veka trajanja.

(Polski) Zgodnie z Dyrektywą Unii Europejskiej ("UE") dotyczącą odpadów produktów elektrycznych i elektronicznych (Dyrektywa 2002/96/EC), która wchodzi w życie 13 sierpnia 2005, tzw. "produkty oraz wyposażenie elektryczne i elektroniczne" nie mogą być traktowane jako śmieci komunalne, tak więc producenci tych produktów będą zobowiązani do odbierania ich w momencie gdy produkt jest wycofywany z użycia.

(TÜRKÇE) Avrupa Birliği (AB) Kararnamesi Elektrik ve Elektronik Malzeme Atığı, 2002/96/EC Kararnamesi altında 13 Ağustos 2005 tarihinden itibaren geçerli olmak üzere, elektrikli ve elektronik malzemeler diğer atıklar gibi çöpe atılmayacak ve bu elektronik cihazların üreticileri, cihazların kullanım süreleri bittikten sonra ürünleri geri toplamakla yükümlü olacaktır.

(ČESKY) Podle směrnice Evropské unie ("EU") o likvidaci elektrických a elektronických výrobků 2002/96/EC platné od 13. srpna 2005 je zakázáno likvidovat "elektrické a elektronické výrobky" v běžném komunálním odpadu a výrobci elektronických výrobků, na které se tato směrnice vztahuje, budou povinni odebírat takové výrobky zpět po skončení jejich životnosti.

(MAGYAR) Az Európai Unió („EU”) 2005. augusztus 13-án hatályba lépő, az elektromos és elektronikus berendezések hulladékairól szóló 2002/96/EK irányelve szerint az elektromos és elektronikus berendezések többé nem kezelhetők lakossági hulladékként, és az ilyen elektronikus berendezések gyártói kötelesek válnak az ilyen termékek visszavételére azok hasznos élettartama végén.

(Italiano) In base alla Direttiva dell'Unione Europea (EU) sullo Smaltimento dei Materiali Elettrici ed Elettronici, Direttiva 2002/96/EC in vigore dal 13 Agosto 2005, prodotti appartenenti alla categoria dei Materiali Elettrici ed Elettronici non possono più essere eliminati come rifiuti municipali: i produttori di detti materiali saranno obbligati a ritirare ogni prodotto alla fine del suo ciclo di vita..

TraMarques déposées

Toutes les marques sont la propriété de leurs propriétaires respectifs.

- w Microsoft est une marque déposée de Microsoft Corporation.
Windows® 98/ME, 2000/XP sont des marques déposées de Microsoft Corporation.
- w AMI® est une marque déposée d'American Megatrends Inc.
- w PCMCIA et CardBus sont des marques déposées de la Personal Notebook Memory Card International Association.

Historique des éditions

| Version | Remarques sur les mises à jour | Date |
|---------|--------------------------------|----------|
| 1.0 | Première édition | 06, 2006 |

Table des matières

Préface

| | |
|---|------------|
| Informations réglementaires | II |
| Déclaration de la FCC concernant les interférences de fréquences radio.. | II |
| Conditions FCC | III |
| Directives de sécurité pour l'utilisation des batteries au lithium | IV |
| Précautions d'emploi du modem..... | V |
| Avis concernant le lecteur de CD-ROM | VI |
| Déclaration Macrovision | VI |
| Instructions de sécurité | VI |
| WEEE | VII |
| Marques déposées | XI |
| Historique des éditions..... | XI |

Introduction générale

| | |
|---|------------|
| Comment utiliser ce manuel | 1-2 |
| Déballage | 1-4 |

Pour commencer

| | |
|-------------------------------|------------|
| Spécifications..... | 2-2 |
| Survol du produit..... | 2-6 |

| | |
|---|-------------|
| Vue de dessus ouvert..... | 2-6 |
| Vue avant..... | 2-9 |
| Vue de gauche..... | 2-12 |
| Vue de droite..... | 2-14 |
| Vue arrière..... | 2-15 |
| Vue de dessous..... | 2-16 |
| Gestion de l'alimentation..... | 2-18 |
| Transformateur secteur..... | 2-18 |
| Bloc batterie..... | 2-19 |
| Utiliser le bloc batterie..... | 2-22 |
| Fonctions de base..... | 2-24 |
| Conseils de sécurité et de confort..... | 2-24 |
| Avoir de bonnes habitudes de travail..... | 2-25 |
| Connaître le clavier..... | 2-27 |
| Connaître la tablette tactile..... | 2-31 |
| Le disque dur..... | 2-35 |
| Utiliser le lecteur optique..... | 2-36 |

Un ordinateur portable sur mesure

| | |
|---|------------|
| Brancher des périphériques externes..... | 3-2 |
| Brancher des périphériques externes..... | 3-3 |
| Relier des périphériques de communication..... | 3-6 |
| Installation de la carte PC..... | 3-7 |
| Installer une carte PC..... | 3-7 |

| | |
|---|-------------|
| Retirer une carte PC..... | 3-8 |
| Installation Express Card (Optionnel)..... | 3-9 |
| Installation de l'Express Card..... | 3-9 |
| Retirer l'Express Card | 3-9 |
| Retrait sécurisé de matériel | 3-10 |

Configuration du BIOS

| | |
|--|------------|
| À propos de la configuration BIOS | 4-2 |
| Quand utiliser la configuration du BIOS | 4-2 |
| Comment lancer la configuration du BIOS | 4-2 |
| Touches de contrôle | 4-3 |
| Menu de configuration du BIOS | 4-4 |
| Main menu (Menu principal)..... | 4-5 |
| Advanced menu (Menu avancé)..... | 4-7 |
| Security Menu (Menu sécurité)..... | 4-8 |
| Boot Menu (Menu démarrage)..... | 4-11 |
| Exit Menu (Menu quitter)..... | 4-12 |

| | |
|-------------------|--|
| | Préface |
| Chapitre 1 | Introduction générale |
| Chapitre 2 | Pour commencer |
| Chapitre 3 | Un ordinateur portable sur mesure |
| Chapitre 4 | Configuration du BIOS |



Félicitations! Vous êtes maintenant un utilisateur de ce portable au design raffiné. Ce nouvel ordinateur portable exquis vous fournira une expérience d'utilisation agréable et professionnelle. Nous sommes fiers d'annoncer à nos utilisateurs que cet ordinateur a été rigoureusement testé et certifié par notre réputation inégalée pour sa fiabilité et la satisfaction de la clientèle.

Comment utiliser ce manuel

Ce manuel de l'utilisateur fournit des instructions et des illustrations expliquant comment fonctionner cet ordinateur portable. Il est conseillé de lire ce manuel soigneusement avant d'utiliser cet ordinateur.

Le **chapitre 1, Introduction générale**, comprend la description de tous les accessoires de l'ordinateur portable. Nous vous conseillons de vérifier que vous avez bien tous les accessoires lorsque vous ouvrez l'emballage. Si un article est endommagé ou manquant, veuillez contacter le détaillant qui vous a vendu l'ordinateur.

Le **chapitre 2, Pour commencer**, fournit toutes les spécifications de ce portable, et présente les touches de fonction et de lancement rapide, les connecteurs, LEDS et périphériques de cet ordinateur. Ce chapitre explique aussi la procédure à suivre pour l'installation et le retrait de la batterie, et de brèves idées pour l'utilisation de cet ordinateur portable.

Le **chapitre 3, Un ordinateur portable sur mesure**, donne des instructions



quant au branchement de la souris, le clavier, la caméra web, l'imprimante, l'écran externe, les dispositifs IEEE 1394 et de communication, et en plus sur l'installation et le retrait de la carte PC.

Le **chapitre 4, Configuration du BIOS**, fournit de l'information sur le logiciel de configuration du BIOS et vous permet de configurer le système pour l'usage optimal.

Déballage

Défaites d'abord le carton d'emballage et vérifiez la présence de toutes les pièces. Si une pièce est abîmée ou manquante, contactez immédiatement votre distributeur local. Gardez le carton et les matériaux d'emballage au cas où vous auriez besoin à l'avenir d'expédier l'appareil.

Le carton doit contenir les éléments suivants:

- w Ordinateur portable
- w Manuel de l'utilisateur ou Guide de lancement rapide
- w Disque d'application tout en un, contenus des pilotes, des utilitaires et fonction optionnelle de récupération. Bloc batterie Li-ion haute capacité
- w Transformateur secteur et cordon d'alimentation
- w Câble téléphonique/Prise téléphonique (optionnel)
- w Sac de transport pour ordinateur portable (optionnel)

Les accessoires énumérés ci-dessus peuvent changer sans préavis.

| | |
|------------|-----------------------------------|
| | Préface |
| Chapitre 1 | Introduction générale |
| Chapitre 2 | Pour commencer |
| Chapitre 3 | Un ordinateur portable sur mesure |
| Chapitre 4 | Configuration du BIOS |



Spécifications

| Caractéristiques Physiques | |
|----------------------------|---|
| Dimensions | 395 (W) x 278 (D) x 26.5~34.9 (H) mm |
| Poids | 3.6 kg |
| CPU | |
| Type de Processeur | uFCPGA (478pin) |
| Processeur de support | Processeur Yonah (core double) |
| Cache L1 | 64KB |
| Cache L2 | 2 MB |
| Vitesse FSB | 667MHz |
| Core Chips | |
| Pont Nord | Intel® 945PM/ Intel® 945GM |
| Pont Sud | Intel® ICH7-M |
| Mémoire | |
| Technologie | DDRII 533/ 667 |
| Mémoire | DDRII SO-DIMM X 2 slot 256/512/1024 MB DDRII SDRAM |
| Maximum | 2GB (1024MB DDRII SO-DIMM x 2) |
| Alimentation | |
| Transformateur secteur | 90W, 19 Volt |
| Batterie de Type | 6 cellules (Li-Ion)(4400mAh) 9 cellules (Li-Ion)(7200mAh)(optionnel) |
| Batterie RTC | Oui |

| Storage | |
|-----------------------|--|
| Facteur de forme HDD | 2.5 inch, 9.5 mm(H), 5400RPM, 40/ 60/ 80/ 100 GB |
| Lecteur Optique | DVD Combo / DVD dual / Super Multi / Lightscribe (Dispositifs énumérés ici peuvent changer sans remarque) |
| I/O Port | |
| Moniteur(VGA) | 26 pin DVI-I port x 1 |
| USB | x 3 (USB version 2.0) |
| IEEE1394 | x 1 |
| Sortie Écouteurs | Supporte la fonction Analog 5.1 Voyez le survol du produit pour plus d'informations |
| Sortie SPDIF | |
| Entrée micro | |
| Entrée Ligne | |
| Sortie Ligne | x 1 |
| RJ11 | x 1 |
| RJ45 | x 1 |
| TV-Sortie | x 1 (S-Vidéo) |
| CIR | x 1 |
| Lecteur de Carte | x 1 (MMC/SD/MS/MS Pro) |
| Port De Communication | |
| 56K Fax/MODEM | MDC(Azalia) --Qcom MA560-3 |
| Réseau | Ethernet 10/100M |

| | |
|---------------------------------|--|
| Bluetooth | MDC (USB) (Optionnel) |
| Réseau Sans Fil | Mini PCI-E 3945 ABG (Optionnel) |
| PCMCIA | |
| Slot | Type II x 1 |
| CardBus | Supporte |
| Express Card (Optionnel) | |
| Slot | Express Card Slot x 1 |
| Affichage | |
| Type LCD | 17" WXGA + Glare / Anti-Glare (Optionnel) 17" WSXGA + Glare / Anti Glare (Optionnel) |
| Luminosité | Luminosité contrôlée par touches de raccourci sur le clavier |
| Vidéo | |
| Graphique | UMA: intégré dans le pont nord |
| | Discret: MXM type II module w nVidia GeForce 7600 w ATI M56 X1600 |
| LCD | 1,440 x 900 WXGA+, Glare 1,680 x 1,050 WSXGA+, Glare |
| CRT | 640x480, max. couleurs 32bits 800x600, max. couleurs 32bits 1024x768, max. couleurs 32bits 1152 x 768, max. couleurs 32bit 1400x1050, max. couleurs 32bits |

| | |
|---------------------------|---|
| | 1600 x 1200, max. couleurs 32bits |
| Caméra | |
| CMOS | Optionnel |
| Audio | |
| Contrôleur de son | Intégré dans le pont sud |
| Codec chip du son | Interface Azalia, ALC 883 |
| Parleur intégré | 4 hauts parleurs avec enceinte 1W x 2 and 1.5W x 2 |
| SoundBlaster | Compatible avec SoundBlaster (pas de support DOS) |
| Volume du son | Ajustez à l'aide de la touche de volume, touche de raccourci sur le clavier et SW |
| Logiciel et BIOS | |
| Démarrage USB Flash | Oui, lancement DOS avec disquette USB seulement |
| BIOS | Prise en Charge du Démarrage rapide --- Oui |
| Autres | |
| Trou de verrou Kensington | x 1 |
| Conformité | WHQL --- PC2001 |

Survol du produit

Cette section vous fournit une description des aspects de base de votre ordinateur portable. Elle vous aidera à vous familiariser avec l'apparence de cet ordinateur avant de l'utiliser. *Remarque: L'ordinateur ici peut-être un peu différent de celui actuel.*

Vue de dessus ouvert

Appuyez sur le loquet du couvercle pour ouvrir le couvercle (panneau LCD). L'image de la vue de dessus ouverte et la description ci-dessous vous permettra de parcourir la zone principale d'utilisation de votre ordinateur portable.

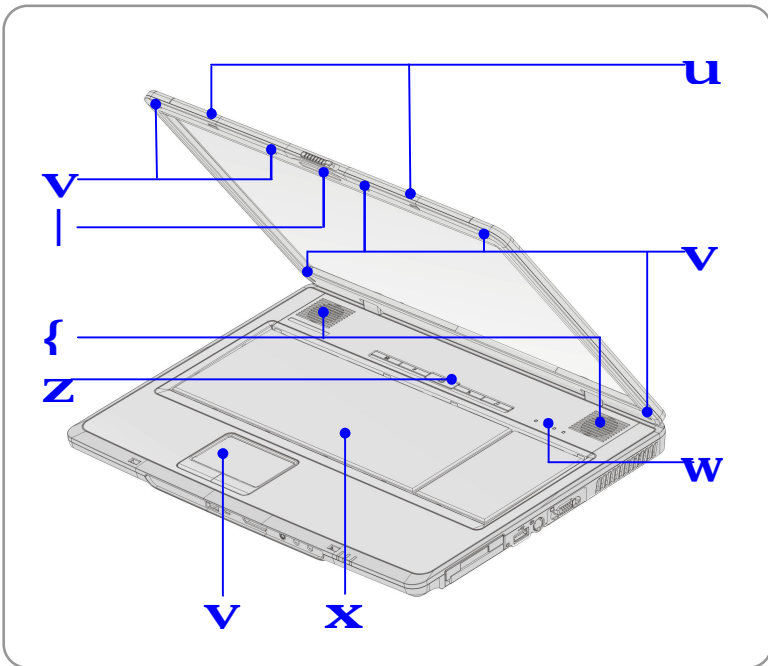





1. Loquet du clavier (Vue intérieure)

C'est un dispositif à ressort pour verrouiller le couvercle avec le boîtier quand vous fermez votre Ordinateur portable.

2. Coussinets en Caoutchouc

Protègent votre Ordinateur portable contre des fermetures intempestives.

3. LED témoins

| | |
|---|---|
|  | Disque Dur Actif: Lumière rouge lorsque le système accède au Disque Dur. |
|  | Num Lock: Lumière verte lorsque la fonction Pavé Numérique est activée. |
|  | Caps Lock: Lumière verte lorsque la fonction Majuscule est activée. |
|  | Scroll Lock: Lumière verte lorsque la fonction Arrêt Défilement est activée. |



4. Clavier

Le clavier intégré fournit toutes les fonctions d'un clavier 103 touches (US) pleine taille.

5. Tablette tactile

C'est le dispositif de pointage du portable.

6. Boutons de lancement rapide et d'alimentation

| | |
|---|---|
|  | <p>Bouton d'Alimentation: Pour Allumer et Éteindre votre Ordinateur portable.</p> |
|  | <p>Boutons de lancement rapide:</p> <ul style="list-style-type: none"> w Cliquez une seule fois sur les boutons de lancement rapide pour lancer les logiciels fréquemment utilisés, améliorant ainsi l'efficacité de votre ordinateur. w Du haut au bas, les boutons de lancement rapide sont Email, Internet, WLAN & BT, et P1 comme la touche à rechercher ou Caméra(optionnel). |

7. Haut-parleurs Stéréo

Émettent un son de haute qualité avec un système stéréo et la prise en charge de fonction Hi-Fi.

8. Caméra (Optionnel)

Ce Caméra peut être employé pour prendre la photo, magnétoscoper, tenir une réunion visuellement, ou toutes autres applications interactives.

Vue avant

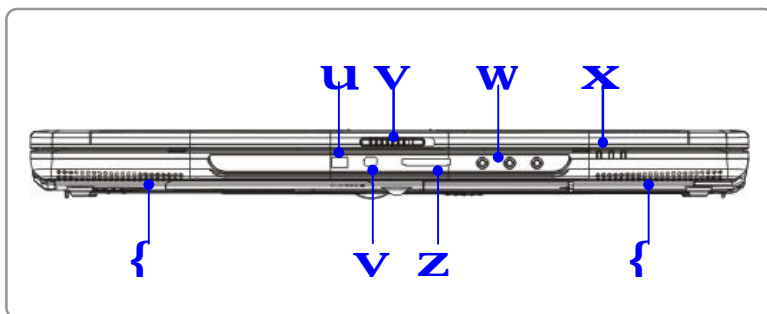

1. Infrarouge consommateur

Sert à transférer le signal de la télécommande pour contrôler le dispositif.

2. Loquet du Clavier (Vue Extérieure)



Appuyez sur le Loquet du Couvercle vers la droite et soulevez le couvercle.

Le Loquet du Couvercle reviendra en position quand vous le lâchez.

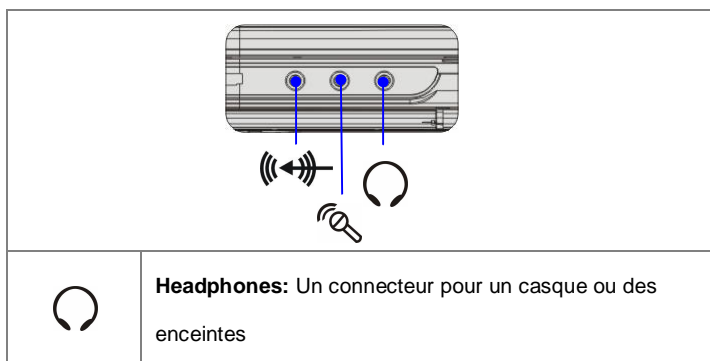

3. Connecteurs de Ports Audio

Emettent un son de haute qualité avec un système stéréo et la prise en charge de fonction Hi-Fi.



| | |
|---|---|
| | Connexion entre le parleur droit et celui gauche du front . |
|  | Line In: Ligne d'entrée utilisée pour un appareil audio externe. |
| | Connexion entre le parleur droit et celui gauche à côté . |
|  | Microphone: Prise pour un microphone externe. |
| | Connexion entre le parleur du centre et celui du Subwoofer ici. |

4. LED témoins

| | |
|---|---|
|  | Batterie |
| | <ul style="list-style-type: none"> w Allumé en vert lors du chargement. w Allumé en orange quand la batterie est faible. w Clignotant en orange si la batterie est en panne et il est recommandé de la remplacer par une batterie neuve. |
| | |
|  | Allumé/ Éteint/Veille: |
| | <ul style="list-style-type: none"> w Lumière orange clignotante lorsque le système est en veille. w Lumière orange lorsque le système est activé w Lumière éteinte lorsque le système est éteint. |
| | |
|  | Réseau sans fil/ Bluetooth: |
| | <ul style="list-style-type: none"> w Allumé en vert quand la fonction réseau sans fil de l'ordinateur est activée. |

- w Allumé en bleu quand la fonction bluetooth de l'ordinateur est activée.
- w Lumière(verte et bleue) est allumée à la fois quand on active la fonction de Wireless LAN et de Bluetooth.

5. IEEE 1394

Le port IEEE 1394 est un bus à haut débit vous permettant de connecter des périphériques haut de gamme tels qu'une caméra DV (vidéo numérique).

6. Lecteur de cartes 3 en 1

Le lecteur de cartes intégré prend en charge les cartes MMC (multi-media card), SD (secure digital), et MS (memory stick).

7. Haut-parleurs Stéréo

Émettent un son de haute qualité avec un système stéréo et la prise en charge de fonction Hi-Fi.

Vue de gauche

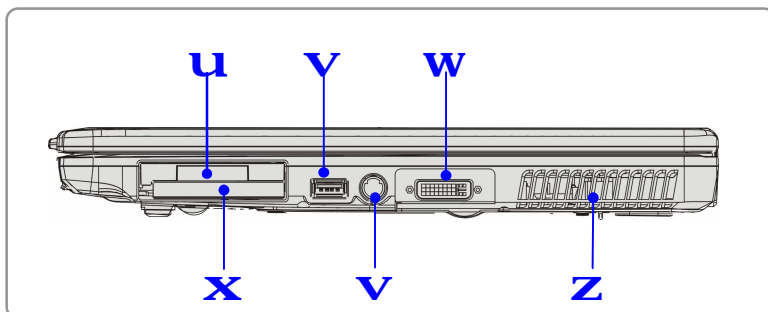

1. Slot Express Card

Cet ordinateur est équipé d'un slot Express Card. Ce nouveau type de carte est plus rapide et plus fin que le format PC Card. La technologie Express Card offre une bande passante plus large et de meilleures performances.

2. Port USB

Le port USB 2.0 vous permet de connecter des périphériques avec une interface USB tels que souris, clavier, modem, module disque dur portable, imprimante et bien d'autres.

3. Connecteur Panneau Numérique (DVI-I)

DVI supporte une interface visuelle numérique, et la connexion entre l'ordinateurs et les moniteurs numériques. Le port de DVI-I fournit un signal visuel numérique pur à un affichage à panneau plat numérique ou un projecteur pour un grand affichage d'ordinateur.

4. Slot PC Carte

L'ordinateur fournit un emplacement pour carte PC pouvant prendre en charge une carte PC Type-II pour des besoins d'expansion, telle que carte réseau/réseau sans fil, carte modem, carte mémoire, etc.

5. Connecteur S-Video

Avec un câble Super VHS (S-Video), ce connecteur vous permet de relier une télévision (système NTSC ou PAL) et de l'utiliser comme écran d'ordinateur.

6. Ventilateur

Le ventilateur sert à refroidir le système. Ne bloquez pas la circulation d'air du ventilateur.

Vue de droite

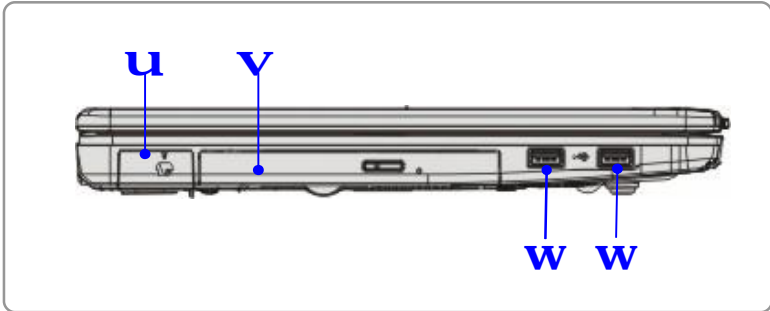

1. DVB-T Connector (Digital Video Broadcasting-Terrestrial) (Optionnel)

DVB-T est l'acronyme de Digital Video Broadcasting - Terrestrial et signifie dans la plupart des pays d'Europe une méthode d'émission de programme TV via un réseau Hertzien Numérique (TNT) – Normalement une antenne TV doit être raccordée afin de recevoir ces transmissions.

2. Lecteur de support optique

A slim DVD Combo or DVD Dual or Super Multi (DVD Dual and DVD RAM) or Lightscribe drive is available in the computer, depending on the model you purchased. The optical device allows you to use the CD/DVD disc for installing software, accessing data and playing music/movie on the computer. Lightscribe function allows users to have brief texts curved on the disks.

3. Port USB

Le port USB 2.0 vous permet de connecter des périphériques avec une interface USB tels que souris, clavier, modem, module disque dur portable, imprimante et bien d'autres.

Vue arrière

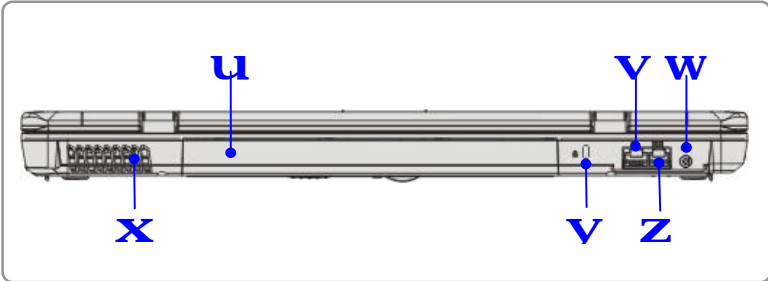

1. Bloc batterie (Vue arrière)

Pour fournir de l'alimentation à votre ordinateur lorsque l'adaptateur n'est pas raccordé

2. Connecteur RJ-45

Le connecteur Ethernet 10/100 sert à brancher un câble réseau pour une connexion au réseau.

3. Connecteur d'alimentation

Connecte le transformateur secteur et fournit l'alimentation à l'ordinateur.

4. Ventilateur

5. Trou de verrou Kensington

Ceci sert à verrouiller l'ordinateur à son emplacement pour la sécurité.

6. Connecteur RJ-11

L'ordinateur fournit un modem intégré qui vous permet de relier une ligne téléphonique FJ-11 à ce connecteur. Vous pouvez établir une connexion réseau à distance avec le modem V.90 56K.

Vue de dessous

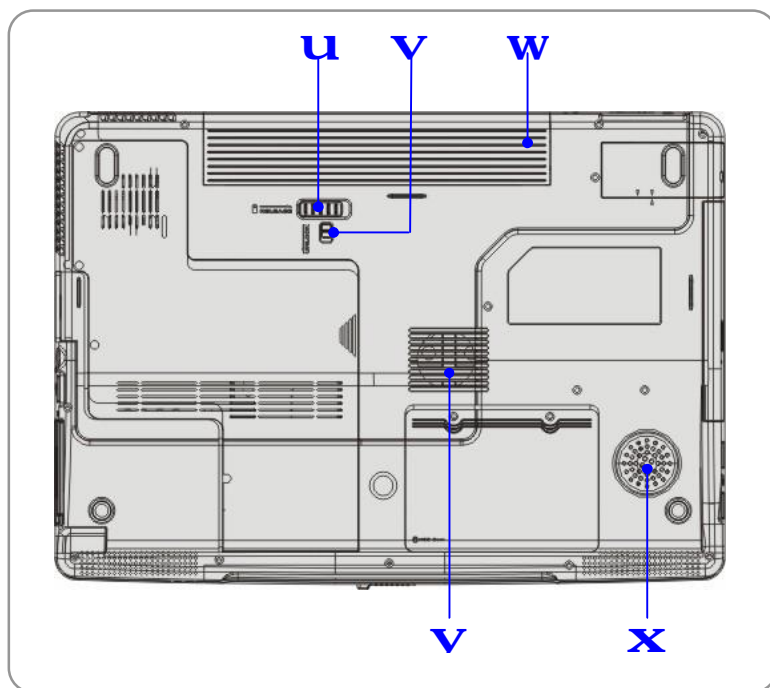

1. Bouton de libération de la batterie

C'est un dispositif à ressort servant à libérer le bloc batterie. Appuyez dessus avec une main et tirez soigneusement le bloc batterie de l'autre main.

2. Bouton de Verrouillage/Déverrouillage de la Batterie

La batterie ne peut pas être enlevée quand le bouton est sur la position verrouillée. Une fois que le bouton est poussé sur la position déverrouillée, la batterie peut être enlevée.

3. Bloc batterie

Fournit de l'alimentation à votre ordinateur lorsque l'adaptateur n'est pas raccordé.

4. Haut-parleurs Stéréo

Emettent un son de haute qualité avec un système stéréo et la prise en charge de fonction Hi-Fi.

5. Ventilateur

Le ventilateur sert à refroidir le système. Ne bloquez pas la circulation d'air du ventilateur.

Gestion de l'alimentation

Transformateur secteur

Veillez noter qu'il est fortement recommandé de raccorder le transformateur secteur et utiliser l'alimentation secteur lorsque vous utilisez cet ordinateur pour la première fois. Lorsque le transformateur secteur est raccordé, la batterie est immédiatement chargée.

Veillez noter que le transformateur secteur inclut dans l'ensemble est approuvé pour votre ordinateur portable ; utiliser un autre modèle de transformateur peut abîmer l'ordinateur ou les autres périphériques qui y sont reliés.

Brancher l'alimentation secteur

1. Déballez le carton pour trouver le transformateur secteur et le cordon d'alimentation.
2. Branchez le cordon d'alimentation dans le transformateur secteur.
3. Branchez l'extrémité DC du transformateur dans l'ordinateur, et l'extrémité mâle du cordon d'alimentation dans une prise murale.

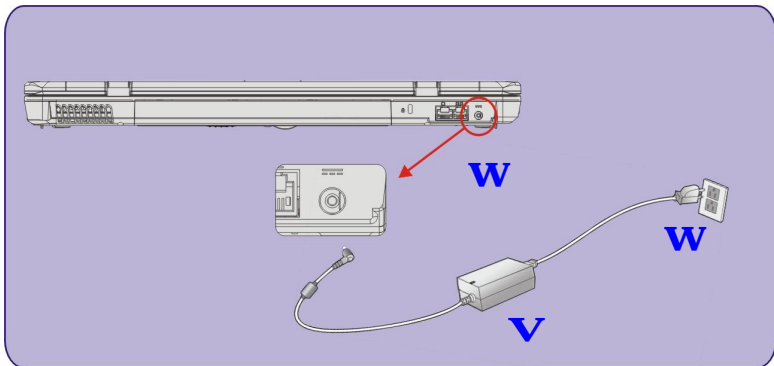

Débrancher l'alimentation secteur

Quand vous débranchez le transformateur secteur:

1. Débranchez d'abord le cordon d'alimentation de la prise murale.
2. Débranchez le connecteur de l'ordinateur.
3. Débranchez le cordon de secteur et les connecteurs de l'adaptateur AC.
4. Quand vous débranchez le cordon d'alimentation, tenez toujours la partie avec la prise. Ne tirez jamais directement sur le cordon !

Bloc batterie

Cet ordinateur portable est équipé d'un bloc batterie Li-ion 6 cellules / 9 cellules de haute capacité. Le bloc batterie Li-ion rechargeable est la source d'alimentation électrique interne de cet ordinateur portable.

Relâcher le Bloc Batterie

Il vaut mieux avoir une batterie supplémentaire pour une alimentation suffisante de sorte à ne pas avoir à vous soucier d'un manque d'alimentation de votre batterie. Il est conseillé d'acheter un bloc batterie chez votre distributeur local.

Pour retirer le bloc batterie:

1. Vérifiez que l'ordinateur est éteint.
2. Vérifiez que le bouton de Verrouillage/Déverrouillage est en position déverrouillée.
3. Recherchez le bouton de libération de la Batterie sur le Dessous.
4. Appuyez sur le bouton de libération dans la direction de la flèche présente sous le bouton.

5. Faites d'abord glisser le côté gauche du bloc batterie hors du compartiment puis tirez le côté droit du bloc batterie.

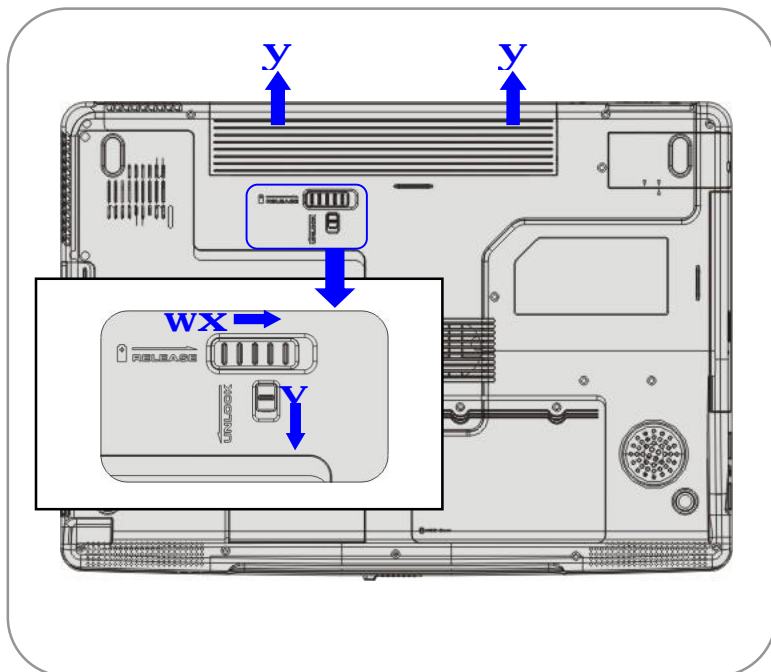

Remettre le bloc batterie

1. Insérez le côté droit de la batterie dans le compartiment.
2. Faites glisser doucement le bloc batterie dans la bonne position.
3. Une fois que le côté droit du bloc batterie est rentré correctement dans la voie, appuyez légèrement le côté gauche du bloc batterie dans le compartiment à batterie.
4. Vérifiez que le bouton de Verrouillage/Déverrouillage est en position verrouillée.

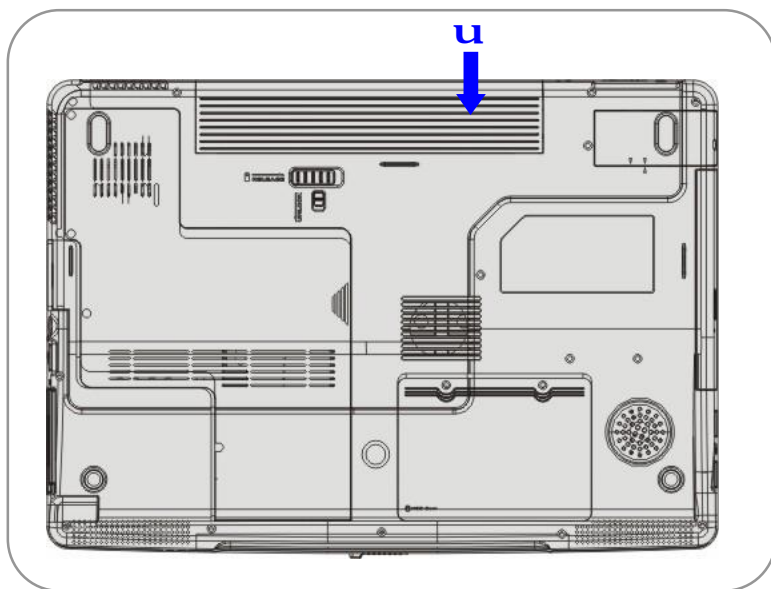

info

Notice

1. N'essayez pas de démonter LE BLOC BATTERIE..
2. Suivez les lois et la réglementation locale concernant le recvclae de votre vieille batterie.

Utiliser le bloc batterie

Conseils de sécurité pour la batterie

Remplacer ou manipuler la batterie de manière incorrecte peut présenter un risque d'incendie ou d'explosion qui peuvent causer des blessures graves.

- w Remplacez le bloc batterie principal uniquement avec la même batterie ou une batterie de type équivalent.
- w Ne démontez pas, ne court-circuitiez pas, ne brûlez pas les batteries et ne les exposez pas à des températures supérieures à +60°C (+140°F).
- w Ne détériorez pas les batteries. Gardez-les hors de portée des enfants.
- w N'utilisez pas de batteries rouillées ou abîmées.
- w Mettez les batteries au rebut en respectant la réglementation locale. Contactez votre société de traitement des déchets pour les options de recyclage ou de mise au rebut disponibles dans votre localité.

Économiser l'énergie de la batterie

Une alimentation efficace de la batterie est indispensable pour maintenir un fonctionnement normal. Si l'alimentation n'est pas bien gérée, vous risquez de perdre les données enregistrées et votre configuration personnalisée.

Suivez ces conseils pour optimiser la durée de vie de la batterie et éviter une perte soudaine d'alimentation.

- w Mettez le système en veille si le système doit rester inutilisé pendant un certain temps ou diminuez l'intervalle d'attente avant la mise en veille.
- w Éteignez le système si vous n'allez pas l'utiliser pendant un certain temps.
- w Désactivez les paramètres inutiles ou retirez les périphériques inactifs

pour économiser l'énergie.

- w Reliez un transformateur secteur au système dès que possible.

Charger le bloc batterie

La batterie peut être rechargée lorsqu'elle est installée dans le portable. Veuillez suivre les conseils suivants avant de recharger la batterie:

- w Si une batterie chargée n'est pas disponible, enregistrez votre travail et fermez tous les programmes, puis éteignez le système ou mettez-le en veille prolongée.
- w Branchez une source d'alimentation secteur/continue.
- w Vous pouvez utiliser le système, mettre le système en veille ou l'éteindre sans interrompre le processus de chargement.
- w Le bloc batterie utilise des cellules de batterie Lithium ion sans "effet de mémoire". Vous n'avez pas besoin de décharger la batterie avant de la charger. Cependant, pour optimiser la durée de vie de la batterie, nous vous conseillons de la vider complètement une fois par mois.
- w Si vous n'utilisez pas l'ordinateur portable pendant longtemps, nous vous recommandons de retirer le bloc batterie de votre ordinateur. Cela peut aider à prolonger la vie de votre batterie.
- w La durée réelle nécessaire pour charger la batterie dépend des applications utilisées.

Fonctions de base

Si vous débutez avec un ordinateur portable, lisez les conseils suivants pour profiter d'une utilisation plus sûre et confortable.

Conseils de sécurité et de confort

L'ordinateur portable est une plate-forme qui vous permet de travailler n'importe où. Cependant, choisir un bon environnement de travail est important si vous devez travailler avec votre ordinateur portable pendant de longues périodes.

- w Votre environnement de travail doit être suffisamment éclairé.
- w Choisissez un bureau et une chaise convenables et réglez leur hauteur de manière à correspondre à votre posture quand vous travaillez.
- w Quand vous êtes assis sur la chaise et réglez le dossier de la chaise (si disponible) pour supporter confortablement votre dos.
- w Posez vos pieds à plat par terre de sorte que vos genoux et vos coudes soient dans la bonne position (environ 90 degrés) quand vous travaillez.
- w Posez naturellement sur le bureau pour supporter vos poignets.
- w Réglez l'angle et la position de l'écran LCD de manière à avoir une vision optimale.
- w Evitez d'utiliser votre ordinateur portable dans des endroits qui pourraient vous être inconfortable (comme le lit).
- w L'ordinateur portable est un appareil électrique, traitez-le avec soin pour éviter les risques de blessure.

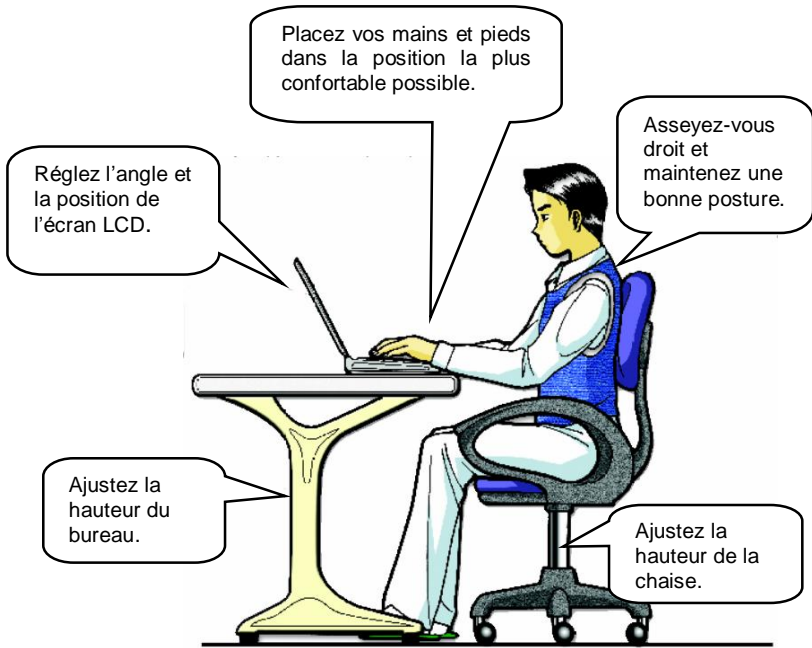

Avoir de bonnes habitudes de travail

Avoir de bonnes habitudes de travail est important si vous devez travailler avec votre ordinateur portable pendant de longues périodes ; sinon cela peut devenir inconfortable ou vous pouvez vous blesser. Suivez les conseils ci-dessous quand vous travaillez.

- w Changez souvent de position.
- w Etirez-vous et faites des exercices physiques régulièrement.
- w N'oubliez pas de faire une pause après avoir travaillé pendant un certain temps.

Connaître le clavier

Le clavier de l'ordinateur portable fournit toutes les fonctions d'un clavier 103 touches de taille normale ainsi qu'une touche **[Fn]** supplémentaire pour des fonctions spécifiques à l'ordinateur. Le clavier peut être divisée en quatre catégories: **Typewriter keys (Touches de machine à écrire)**, **Cursor keys (touches de curseur)**, **Numeric keys (touches numériques)** et **Function keys (touches de fonction)**.

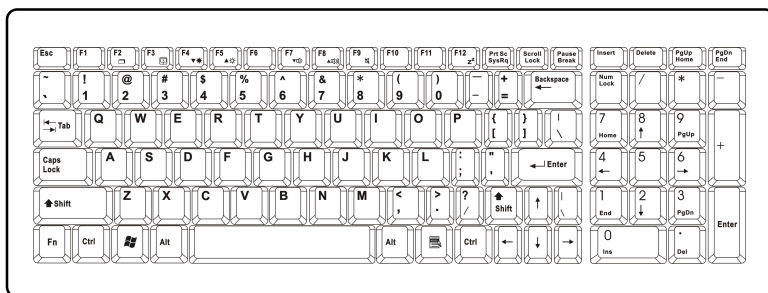

Touches de machine à écrire

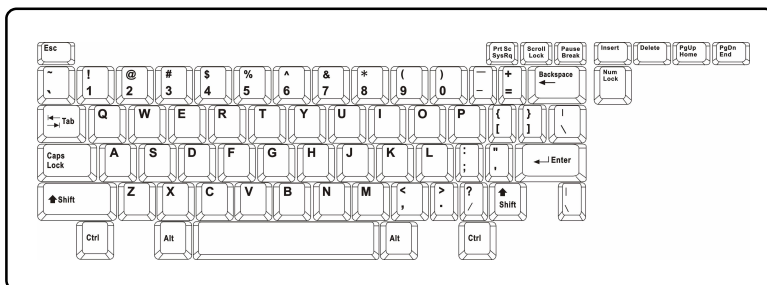

La fonction des touches de machine à écrire est la fonction principale du clavier, semblable à la fonction des touches sur une machine à écrire. Il existe également des touches pour des utilisations spéciales, telles que les touches **[Ctrl]**, **[Alt]** et **[Echap]**.





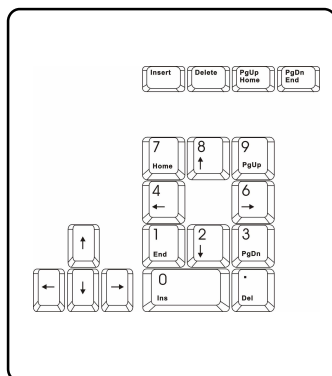

Quand les touches de verrouillage sont enfoncées, les témoins correspondants s'allumeront pour indiquer leur état:

- n **Verr. Num.:** Maintenez la touche **[Fn]** enfoncée et appuyez sur cette touche pour activer ou désactiver le verrouillage numérique. QUand cette fonction est activée, vous pouvez utiliser les touches numériques qui sont incluse dans les touches de machine à écrire.
- n **Verr. Maj.:** Appuyez sur cette touche pour activer le verrouillage majuscule. Quand cette fonction est activée, toutes les lettres que vous tapez sont en majuscules.
- n **Arrêt Défil.:** Maintenez la touche **[Fn]** enfoncée et appuyez sur cette touche pour activer ou désactiver l'arrêt défilement. Cette fonction est définie par des programmes individuels, et fonctionne en général en DOS.

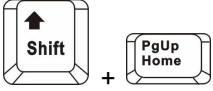
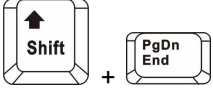

Touches de curseur

Le clavier fournit quatre touches de curseur (flèches) ainsi que les touches **[Origine]**, **[Page Préc.]**, **[Page Suiv.]**, **[Fin]** dans le coin en bas à droite qui servent à contrôler le mouvement du curseur.



| | |
|---|--|
|  | Déplace le curseur d'une ligne vers la gauche. |
|  | Déplace le curseur d'une ligne vers la droite, |
|  | Déplace le curseur d'une ligne vers le haut. |
|  | Déplace le curseur d'une ligne vers le bas. |
|  | Passes à la page précédente. |
|  | Passes à la page suivante. |
|  | Passes au début de la ligne (ou du document). |
|  | Passes à la fin de la ligne (ou du document). |

Les touches Ret. Arr., **[Ins]** et **[Suppr]** dans le coin en haut à droite servent à l'édition.

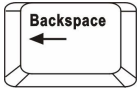
| | |
|---|--|
|  | <p>Cette touche sert à basculer entre les modes "insertion" et "refrappe".</p> |
|  | <p>Appuyez sur cette touche pour supprimer un caractère à la droite du curseur et déplacer le texte suivant vers la gauche d'un caractère.</p> |
|  | <p>Appuyez sur cette touche pour supprimer un caractère à la gauche du curseur et déplacer le texte suivant vers la gauche d'un caractère.</p> |

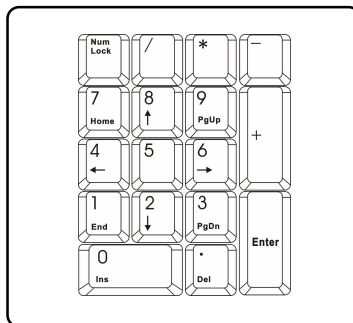

Touches numériques

Le clavier offre un jeu de touches sur le clavier numérique qui est inclus dans les touches de machine à écrire. Quand la fonction Verr. Num. est activée, vous pouvez utiliser ces touches numériques pour entrer des nombres et effectuer des opérations.





Touches de fonction

n Touches Windows

Vous trouverez sur le clavier la touche du Logo Windows () et la touche de menu contextuel () qui sont utilisées pour effectuer des fonctions spécifiques à Windows, telles qu'ouvrir le menu Démarrer et lancer les menus contextuels. Pour plus d'informations sur ces deux touches, consultez votre manuel de Windows ou l'aide en ligne.

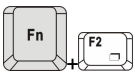
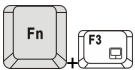
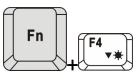
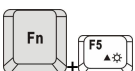
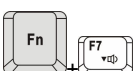
n Touche [Fn]

| | |
|---|---|
|  | Faites passer le mode de sortie de l'affichage de LCD à moniteur externe et aux deux simultanément. |
|  | Augmentez la luminosité de l'écran LCD. |
|  | Diminuez la luminosité de l'écran LCD. |
|  | Diminuez le volume des haut-parleurs intégrés. |
|  | Augmentez le volume des haut-parleurs intégrés. |
|  | Désactive la fonction audio de l'ordinateur. |
|  | Force l'ordinateur en mode veille (selon la configuration du système). |

Connaître la tablette tactile

La tablette tactile intégrée dans votre ordinateur est un périphérique de pointage compatible avec une souris normale, vous permettant de contrôler l'ordinateur en pointant l'emplacement du curseur sur l'écran et en effectuant une sélection avec ses deux boutons.

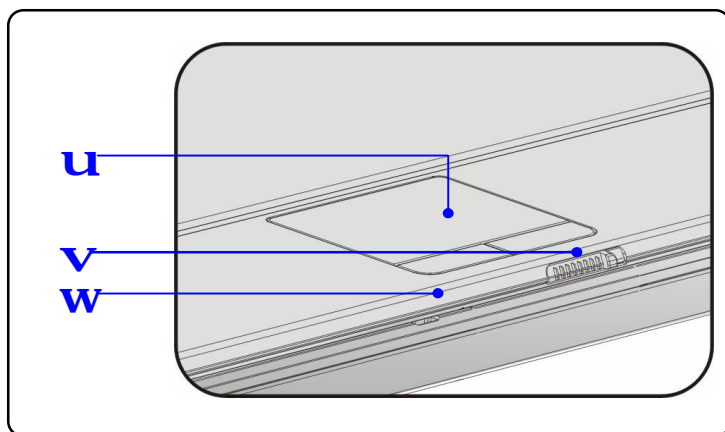

1. Zone de mouvement du curseur

Cette zone sensible à la pression de la tablette tactile vous permet de contrôler le curseur à l'écran en posant votre doigt dessus et en le faisant glisser.

2. Bouton droit

Fonctionne comme le bouton droit d'une souris.

3. Bouton gauche

Fonctionne comme le bouton gauche d'une souris.

Utiliser la tablette tactile

Le tableau suivant et les diagrammes vous fournissent quelques conseils bons à connaître pour l'utilisation de la tablette tactile:

n Placement et déplacement

Posez votre doigt sur la tablette tactile (généralement l'index) et la tablette rectangulaire agit comme une reproduction miniature de votre écran. Quand vous déplacez votre doigt au travers de la tablette, le curseur à l'écran se déplacera simultanément dans la même direction. Quand votre doigt atteint le bord de la tablette, levez-le et posez-le à nouveau vers le centre de la tablette tactile.

n Pointer et cliquer

Quand vous avez déplacé votre curseur au-dessus d'une icône, d'une rubrique de menu ou d'une commande que vous voulez exécuter, il suffit de taper légèrement sur la tablette tactile ou d'appuyer sur le bouton gauche pour effectuer la sélection. Cette procédure, appelée pointer et cliquer est fondamentale dans l'utilisation de l'ordinateur portable. A la différence des périphériques de pointage traditionnels tels que la souris, l'ensemble de la tablette tactile peut servir de bouton gauche, de sorte que chaque tape sur la tablette tactile est équivalente à une pression sur le bouton gauche de la souris. Appuyer deux fois plus rapidement sur la tablette tactile effectue un double-clic.

n Glisser-déplacer

Vous pouvez déplacer des fichiers ou des objets dans votre ordinateur en utilisant le glisser-déplacer. Pour ce faire, placez le curseur sur l'élément désiré puis tapez légèrement deux sur la tablette tactile et maintenez la

pointe de votre doigt en contact avec la tablette lors de la seconde tape. Vous pouvez maintenant déplacer l'élément jusqu'à l'endroit souhaité en faisant glisser le doigt sur la tablette tactile puis en levant votre doigt pour faire tomber l'élément à l'endroit choisi. Alternativement, vous pouvez rester appuyé sur le bouton gauche quand vous sélectionnez un élément ; puis déplacer votre doigt jusqu'à l'endroit choisi et finalement relâcher le bouton gauche pour terminer l'opération de glisser-déplacer.

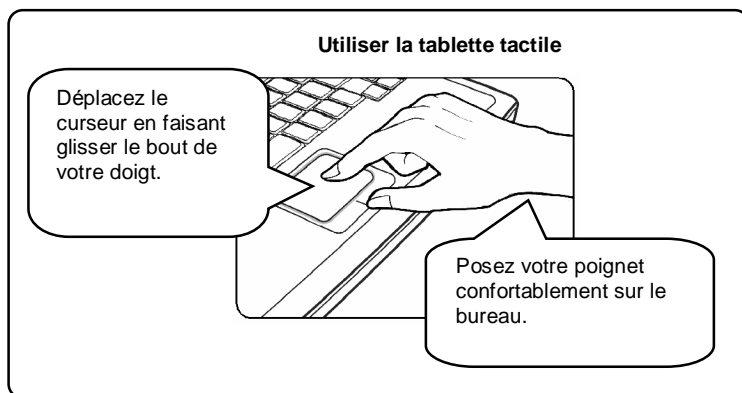

n Configurer la tablette tactile

Vous pouvez personnaliser le périphérique de pointage pour correspondre à vos besoins personnels. Par exemple, si vous êtes gaucher, vous pouvez échanger la fonction des deux boutons. De plus, vous pouvez changer la taille, la forme, la vitesse de déplacement et d'autres caractéristiques avancées du curseur à l'écran.

Pour configurer la tablette tactile, vous pouvez utiliser le pilote standard Microsoft ou IBM PS/2 dans votre système d'exploitation Windows. L'application **Mouse Properties (Souris)** du **Control Panel (Panneau de configuration)** vous permet de changer la configuration.

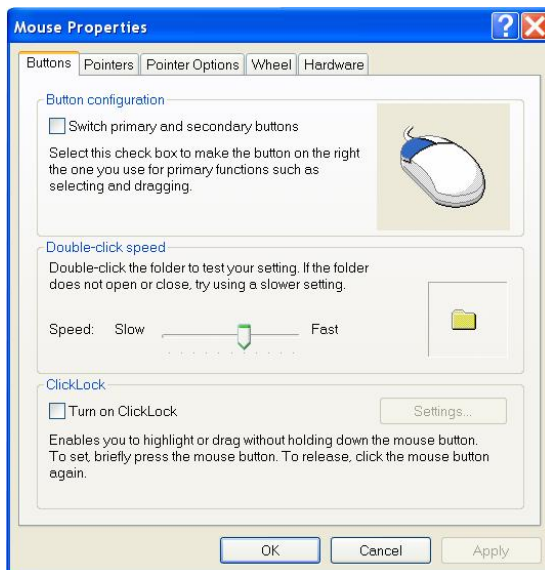

Fenêtre Propriétés de la souris

Le disque dur

Votre ordinateur est équipé d'un disque IDE (Integrated Drive Electronics) 2.5 pouces. Le disque dur est un périphérique de stockage avec une vitesse et une capacité très supérieure à celle d'autres périphériques de stockage, tels que lecteurs de disquettes et lecteurs de support optique. Par conséquent, il est généralement utilisé pour installer le système d'exploitation et les applications logicielles.



info

1. Pour éviter des pertes de données inattendues, sauvegardez régulièrement vos fichiers importants.
2. N'éteignez pas l'ordinateur quand le témoin d'accès au disque dur est allumé.
3. Ne retirez pas et n'installez pas le disque dur quand l'ordinateur est allumé. Le remplacement du disque dur doit être effectué par un revendeur ou un réparateur agréé.

Utiliser le lecteur optique

Votre ordinateur est équipé d'un lecteur de support optique. Le périphérique installé dans votre ordinateur dépend du modèle acheté.

- n **Lecteur DVD Combo:** cet appareil vous permet de lire les formats CD et DVD, et d'enregistrer des CD.
- n **Lecteur DVD Dual :** En plus de lire les CD et les DVD, cet appareil vous permet d'enregistrer les formats CD mais également -R/RW et +R/RW
- n **Multi DVD:** Comme un lecteur Double de multi DVD fonctionel et un lecteur DVD RAM.
- n **Lightscribe:** Permet à des utilisateurs d'avoir de brefs textes incurvés sur la face avers des disques avec la tête au laser lisez/écrivez du pilote optique(Optical Device Drive.).



info

1. Les lecteurs de support optiques sont classés dans les produits Laser de Classe 1. L'utilisation de contrôles ou de réglages, ou la mise en oeuvre de procédures autres que celles spécifiées dans le présent document peuvent entraîner une exposition à des rayonnements dangereux.
2. Ne touchez pas la lentille à l'intérieur du lecteur.

Insérer un Disque

Les instructions suivantes expliquent la procédure générale à suivre quand vous utilisez un lecteur de support optique.

1. Vérifiez que l'ordinateur est allumé.
2. Appuyez sur le bouton d'éjection sur le panneau du lecteur et le plateau à disque s'ouvrira partiellement. Tirez alors doucement le plateau jusqu'à ce qu'il soit complètement sorti.
3. Posez votre disque sur le plateau avec l'étiquette vers le haut. Appuyez légèrement au centre du disque pour le mettre en place.
4. Repoussez le plateau à l'intérieur du lecteur.

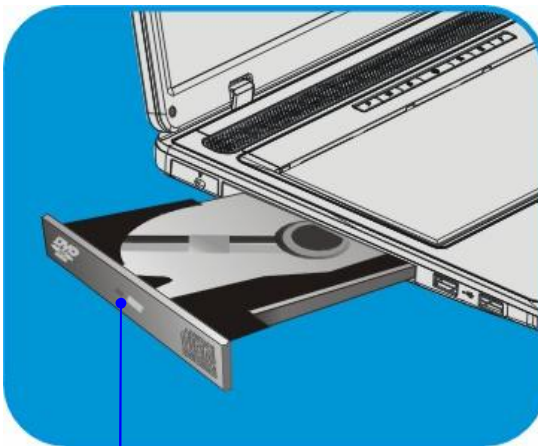

Bouton d'éjection

Retirer le Disque

1. Appuyez sur le bouton d'éjection sur le panneau du lecteur et le plateau à disque s'ouvrira partiellement. Tirez alors doucement le plateau jusqu'à ce qu'il soit complètement sorti.
2. Tenez le disque par ses bords avec vos doigts et levez-le du plateau.
3. Repoussez le plateau à l'intérieur du lecteur.



info

1. Vérifiez que le disque est placé correctement et maintenu en place dans le plateau avant de fermer le plateau.
2. Ne laissez pas le plateau à disque ouvert.

Préface

Chapitre 1

Introduction générale

Chapitre 2

Pour commencer

Chapitre 3

Ordinateur portable sur mesure

Chapitre 4

Configuration du BIOS



Brancher des périphériques externes

Les ports I/O (entrée/sortie) sur l'ordinateur portable vous permet de raccorder des dispositifs périphériques.

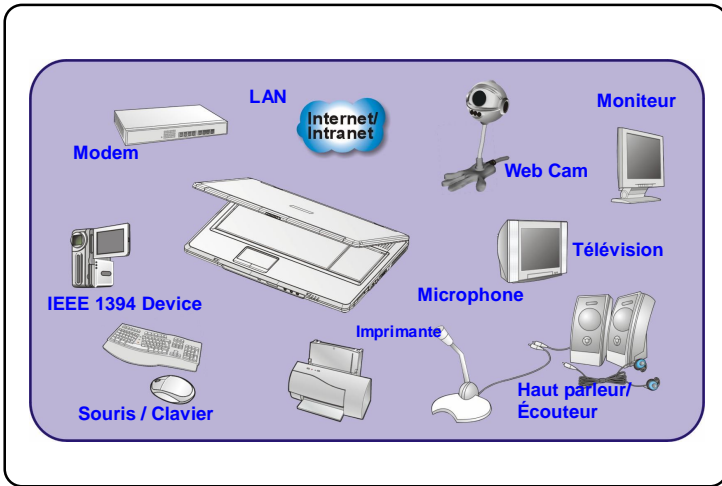

Brancher des périphériques externes

Brancher la Souris

Vous pouvez brancher une souris sur votre ordinateur par le port PS/2 ou le port USB. Si aucun port PS/2 n'est disponible sur votre ordinateur et que vous ne possédez qu'une souris avec un connecteur PS/2, achetez d'abord un connecteur PS/2-USB. Pour brancher la souris:

1. Allumez l'ordinateur et installez le pilote de la souris.
2. Branchez votre souris sur l'ordinateur.
3. L'ordinateur peut détecter automatiquement le pilote de votre souris et activer la fonction de la souris. Si votre souris n'est pas détectée, vous pouvez activer la souris manuellement en allant dans le **Start Menu (Menu Démarrer) -> Control Panel (Panneau de configuration) -> Add Hardware (Ajout de Matériel)** pour ajouter le nouveau périphérique.

Brancher le Clavier

Vous pouvez brancher un clavier sur votre ordinateur par le port PS/2 ou le port USB. Si aucun port PS/2 n'est disponible sur votre ordinateur et que vous ne possédez qu'un clavier avec un connecteur PS/2, achetez d'abord un connecteur PS/2-USB. Pour brancher le clavier:

1. Allumez l'ordinateur et installez le pilote de la clavier.
2. Raccordez votre clavier à l'ordinateur.
3. L'ordinateur peut détecter automatiquement le pilote de votre clavier et activer la fonction du clavier. Si votre clavier n'est pas détectée, vous pouvez activer le clavier manuellement en allant dans le **Start Menu (Menu Démarrer) -> Control Panel (Panneau de configuration) -> Add Hardware (Ajout de Matériel)** pour ajouter le nouveau périphérique.

Connecter la WebCam

Vous pouvez connecter une webcam à votre ordinateur par le port USB. Pour connecter la WebCam:

1. Allumez l'ordinateur et installez le pilote de la WebCam.
2. Branchez votre WebCam sur l'ordinateur.
3. L'ordinateur peut détecter automatiquement le pilote de votre WebCam et activer la fonction de la WebCam. Si votre WebCam n'est pas détectée, vous pouvez activer la WebCam manuellement en allant dans le **Start Menu (Menu Démarrer) -> Control Panel (Panneau de configuration) -> Add Hardware (Ajout de Matériel)** pour ajouter le nouveau périphérique.

Relier une imprimante

Si votre imprimante a une interface d'USB, Vous pouvez brancher une souris sur votre ordinateur par le port USB. Pour brancher la souris:

1. Eteignez l'ordinateur.
2. Branchez une extrémité du câble d'imprimante dans le port USB de l'ordinateur et l'autre extrémité dans l'imprimante.
3. Branchez le cordon d'alimentation et allumez l'imprimante.
4. Allumez l'ordinateur et le système détectera un nouveau périphérique. Installez le pilote nécessaire.

Pour des instructions détaillées, consultez le manuel de votre imprimante.

Raccorder l'écran externe ou une TV

Vous pouvez relier un moniteur externe à votre ordinateur par le port VGA pour un affichage sur plus grand écran avec une résolution supérieure. Pour relier le moniteur:

1. Vérifiez que l'ordinateur est éteint.
2. Branchez le connecteur D-sub du moniteur dans le port VGA de l'ordinateur.
3. Branchez le cordon d'alimentation de l'ordinateur et allumez le moniteur.
4. Allumez l'ordinateur et par défaut le moniteur devrait répondre. Dans le cas contraire, vous pouvez changer de mode d'affichage en appuyant sur **[Fn]+[F2]**. Vous pouvez également changer le mode d'affichage en configurant les paramètres des **Display Properties (Propriétés d'affichage)** dans le système d'exploitation Windows.

Relier des périphériques IEEE 1394

Le port IEEE 1394 de votre ordinateur est un bus série de nouvelle génération à haut débit permettant de connecter jusqu'à 63 périphériques, vous permettant de relier de nombreux périphériques haut de gamme et des produits électroniques grand public, tels qu'une caméra DV (vidéo numérique). Une interface à la norme IEEE 1394 prend en charge la technologie "**plug-and-play**" de sorte que vous pouvez connecter et déconnecter des périphériques IEEE 1394 sans éteindre l'ordinateur.

Pour connecter un périphérique IEEE 1394, branchez le câble du périphérique dans le port IEEE 1394 de votre ordinateur.

Relier des périphériques de communication

Avec un réseau local

Le connecteur RJ-45 de l'ordinateur vous permet de vous connecter à des appareils sur un réseau local, tels que concentrateur, commutateur et passerelle, pour établir une connexion réseau. Ce module réseau 10/100 Base-T intégré prend en charge des vitesses de transfert allant jusqu'à 100Mb/s.

Pour des instructions détaillées ou pas à pas sur la connexion à un réseau local, adressez-vous à votre responsable informatique ou à votre administrateur réseau.

Avec le modem

Le modem fax/données 56Kb/s intégré vous permet d'utiliser une ligne téléphonique pour communiquer avec d'autres personnes ou pour vous connecter à l'Internet.

Pour des instructions détaillées ou pas à pas sur la numérotation avec le modem, consultez votre responsable informatique ou à votre Fournisseur d'accès Internet (FAI).



info

1. Pour diminuer les risques d'incendie, n'utilisez que des cordons téléphoniques de taille No. 26 AWG ou supérieure.
2. Il vous est fortement recommandé d'installer le pilote du modem inclus dans le CD des logiciels de votre ordinateur pour tirer complètement parti des fonctions du modem.

Installation de la carte PC

L'emplacement pour carte PC de votre ordinateur vous permet d'installer un éventail de cartes PC de Type-II prenant en charge des fonctions diverses répondant à vos besoins, telles que carte réseau/réseau sans fil, carte modem et carte mémoire.

Les instructions ci-dessous décrivent de manière simplifiée l'installation d'une carte PC, entre autres comment l'insérer et la retirer. Pour des informations détaillées, consultez le manuel de votre carte PC.

Installer une carte PC

1. Recherchez l'emplacement pour carte PC sur votre ordinateur portable. Si une carte factice se trouve dans l'emplacement, retirez-la d'abord.
2. Insérez la carte PC dans l'emplacement (généralement avec l'étiquette vers le haut) et poussez-la fermement jusqu'à ce qu'elle soit bien en place.

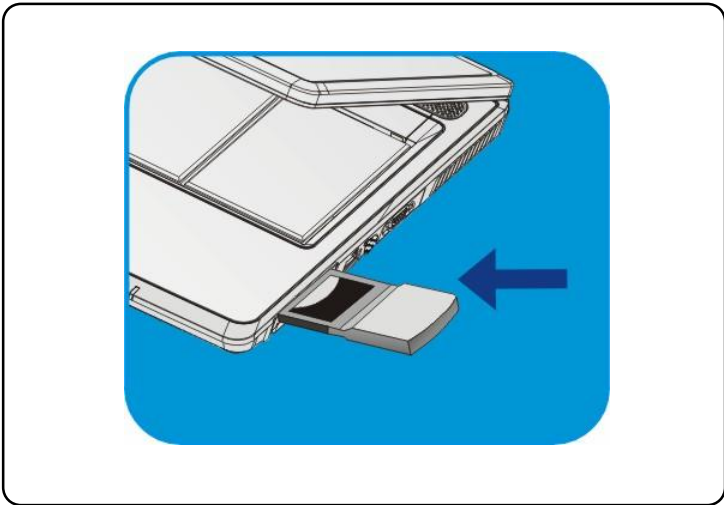

Retirer une carte PC

1. Appuyez sur le bouton d'éjection pour le faire ressortir.
2. Appuyez sur le Bouton d'éjection et la carte PC sortira. Tirez-la du slot.

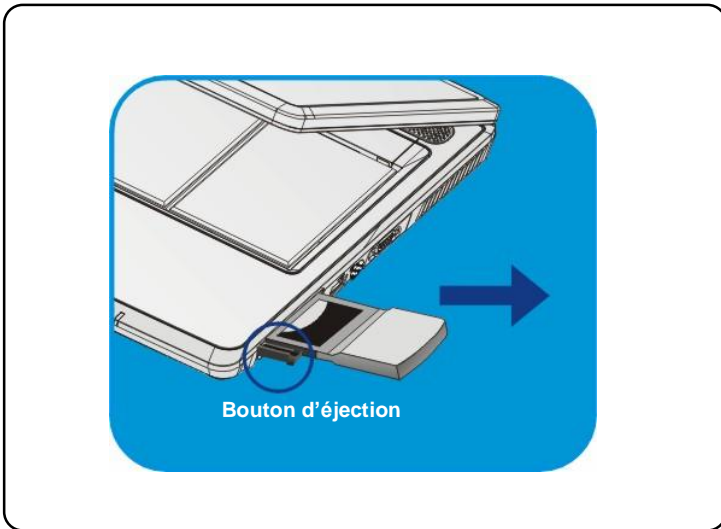

info

1. Ne touchez pas l'interface dorée quand vous installez la carte PC ; cela risque de créer des interférences ou d'abîmer la carte PC.
2. Avant de retirer la carte PC, arrêtez d'abord le périphérique dans le système d'exploitation Windows.

Installation Express Card

Cet ordinateur est équipé d'un slot Express Card. Ce nouveau type de carte est plus rapide et plus fin que le format PC Card. La technologie Express Card offre une bande passante plus large et de meilleures performances.

Les instructions suivantes vous indiquent comment installer ou retirer l'Express Card. Pour plus d'information, veuillez vous référer au manuel d'utilisation.

Installation de l'Express Card

1. Localisez l'emplacement Express Card sur votre portable. Une carte factice de protection y est insérée. Retirez-la.
2. Insérez l'Express Card dans le slot (habituellement, l'étiquette doit être vers le haut), et poussez la carte entièrement à l'intérieur du slot.

Retirer l'Express Card

1. Appuyez sur le bord de la carte, de sorte qu'elle ressorte légèrement.
2. Retirez la carte, et replacez la carte factice de protection.
3. Réattachez la pseudo-carte sur le slot.

Retrait sécurisé de matériel

Si vous connectez des périphériques à votre système, l'icône de **Safely Remove (Suppression sécurisée de matériel)** () apparaîtra dans la barre des tâches. Doublecliquez sur l'icône pour afficher la boîte de dialogue Retirer le périphérique en toute sécurité. Vous verrez une liste de tous les périphériques connectés. Si vous voulez retirer un des périphériques dans la liste, choisissez-le et cliquez sur **Stop (Arrêter)**.

Choisissez

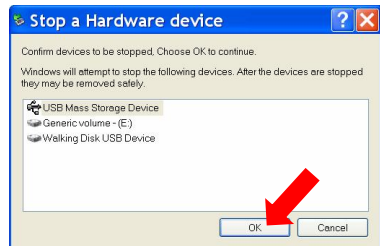
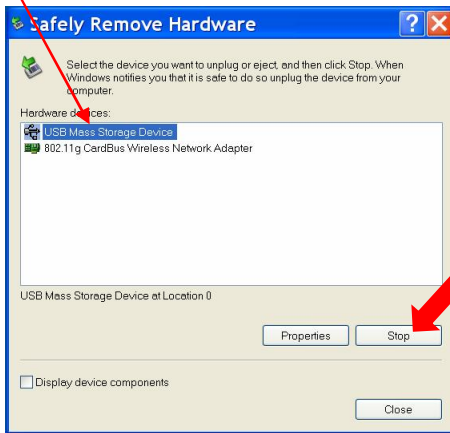

| | |
|-------------------|--|
| | Préface |
| Chapitre 1 | Introduction générale |
| Chapitre 2 | Pour commencer |
| Chapitre 3 | Un ordinateur portable sur mesure |
| Chapitre 4 | Configuration du BIOS |



À propos de la configuration BIOS

Quand utiliser la configuration du BIOS ?

Vous aurez besoin de l'utilitaire de configuration du BIOS quand:

- w Un message d'erreur apparaît à l'écran pendant le démarrage du système et vous demande de lancer SETUP.
- w Vous voulez changer les paramètres par défaut pour des fonctions personnalisées.
- w Vous voulez recharger les valeurs par défaut du BIOS.

Comment lancer la configuration du BIOS ?

Pour lancer l'utilitaire de configuration du BIOS, allumez l'ordinateur et appuyez sur la touche [Suppr] pendant la procédure du POST.











Si le message disparaît avant que vous ne répondiez et que vous voulez toujours entrer dans l'utilitaire de configuration, redémarrez l'ordinateur en l'éteignant puis en le rallumant ou en appuyant simultanément sur les touches [Ctrl]+[Alt]+[Suppr] pour le redémarrer.

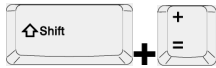

Les captures d'écran et les options de configuration dans ce chapitre sont uniquement pour votre référence. Les écrans et options réelles de configuration de votre ordinateur peuvent être différents suite à une mise à jour

Touches de contrôle

Vous ne pouvez utiliser que le clavier pour contrôler le curseur dans l'utilitaire de configuration du BIOS.

| | |
|---|---|
|  | Appuyez sur le curseur vers la gauche pour choisir un titre de menu. |
|  | Appuyez sur le curseur vers la droite pour choisir un titre de menu. |
|  | Appuyez sur le curseur vers le haut pour choisir un élément sous le titre de menu. |
|  | Appuyez sur le curseur vers le bas pour choisir un élément sous le titre de menu. |
|  | Augmente la valeur du paramètre ou effectue une modification. |
|  | Diminue la valeur du paramètre ou effectue une modification. |
|  | <ol style="list-style-type: none"> Ouvre la rubrique sélectionnée pour modifier les options du paramètre. Affiche un sous-menu s'il est disponible. |
|  | Dans certaines rubriques, appuyez sur cette touche pour changer de champ à régler. |
|  | Affiche l'écran d'aide donnant des informations sur les touches de contrôle. |
|  | <ol style="list-style-type: none"> Quitte l'utilitaire de configuration du BIOS. Retourne à l'écran précédent dans un sous-menu. |

Menu de configuration du BIOS

Quand vous entrez dans l'utilitaire de configuration du BIOS, l'écran principal apparaît à l'écran. Le menu principal affiche des informations sur le système, y compris la configuration de base.

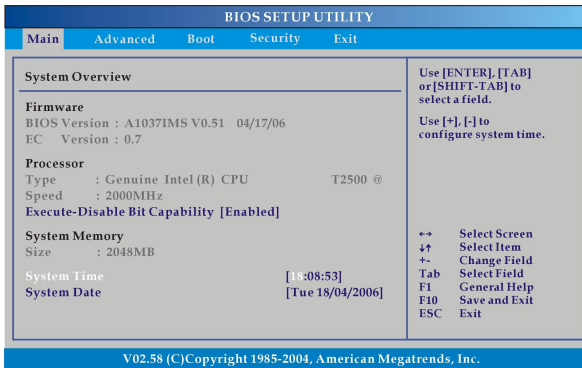

Main menu (Menu principal)

Affiche des informations générales sur le système telles que version du BIOS, caractéristiques du processeur, taille de la mémoire et configuration de la Date et l'Heure du Système.

Advanced menu (Menu avancé)

Configure les paramètres IDE et USB.

Boot Menu (Menu démarrage)

Configure le type d'amorçage et la Séquence d'Amorçage.

Security Menu (Menu sécurité)

Définit ou désactive le mot de passe de l'Administrateur ou de l'utilisateur.

Exit Menu (Menu quitter)

Choisissez d'enregistrer ou non la configuration avant de quitter le menu BIOS.

Main menu (Menu principal)

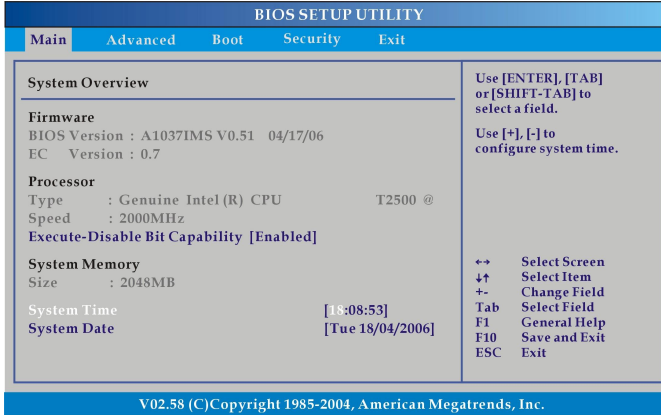

System Overview (Aperçu du système)

L'aperçu du Système affiche la version du BIOS et d'autres informations sur sa date de compilation et ses mises à jour. Ensuite se trouvent des informations sur le Type et la vitesse du processeur.

w **System Time (Heure du système)**

Cette rubrique vous permet de régler l'heure du système. L'horloge du système continue à fonctionner, que vous éteignez l'ordinateur ou qu'il entre en veille. L'heure est au format [heure:minute:secondes].

w System Date (Date du système)

Cette rubrique vous permet de régler la date du système. La date est au format [Day:Month:Date:Year].

Day(Jour) Jour de la semaine, du lundi au dimanche, déterminé par le BIOS (en lecture seule).

Month(Mois) Le mois de 01 (janvier) à 12 (décembre).

Date Le jour de 01 à 31.

Year(Année) L'année peut être réglée par l'utilisateur.

Advanced menu (Menu avancé)

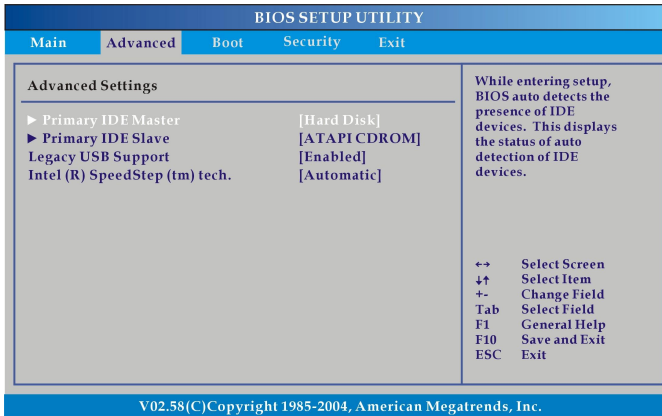

Configuration avancée

w Primary IDE Master/ Slave (Maître/Esclave IDE primaire)

Ces rubriques affichent le type des périphériques IDE primaire Maître/Esclave installés dans l'ordinateur. Appuyez sur [Entrée] pour afficher une fenêtre avec des informations détaillées sur le périphérique, y compris le nom du périphérique, le vendeur, le mode LBA, le mode PIO et plus.

w Legacy USB Support

(Prise en charge USB Keyboard ancien)

Choisissez **Enabled (Activé)** pour la fonction du périphérique USB ancien. En options : **Enabled (Activé)** et **disabled (Desactivé)**.

w Intel (R) SpeedStep (tm) tech. (Technologie Intel (R) SpeedStep (tm).)

Cet article vous permet de permettre ou neutraliser la technologie d'Intel

SpeedStep. Quand ensemble à permis, le système fonctionne toujours en mode de conservation (pris en marche de la vitesse de FSB400-600MHz à FSB533-800MHz). Si vous voulez améliorer le processeur, placez cet article à l'état invalide, de sorte que l'on change la vitesse de processeur selon l'utilisation de votre logiciel d'exploitation et d'applications. L'arrangement de défaut est placé à **Permis**. Les options: **Enabled**, et **Disabled**.

Boot Menu (Menu démarrage)

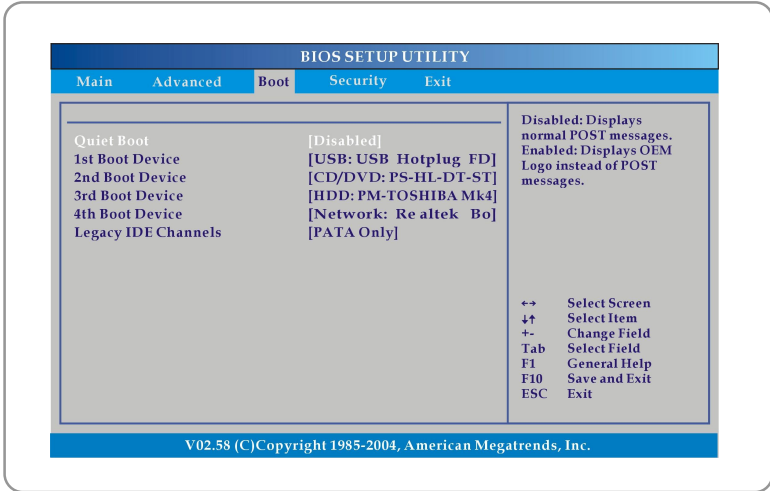

Configuration démarrage

w Quiet Boot (Démarrage silencieux)

Cette rubrique vous permet d'afficher le logo du vendeur sur l'écran de démarrage. Options de configuration: **Disabled (Désactivé)** et **Enabled (Activé)**. La valeur par défaut est **Enabled (Activé)**.

w 1st, 2nd and 3rd Boot Device

(Configuration du 1^{er}, 2^e et 3^e Périphérique d'Amorçage)

Ces trois rubriques vous permettent de définir l'ordre des périphériques d'amorçage quand le BIOS essaie de charger le système d'exploitation.

Security menu((Menu sécurité)

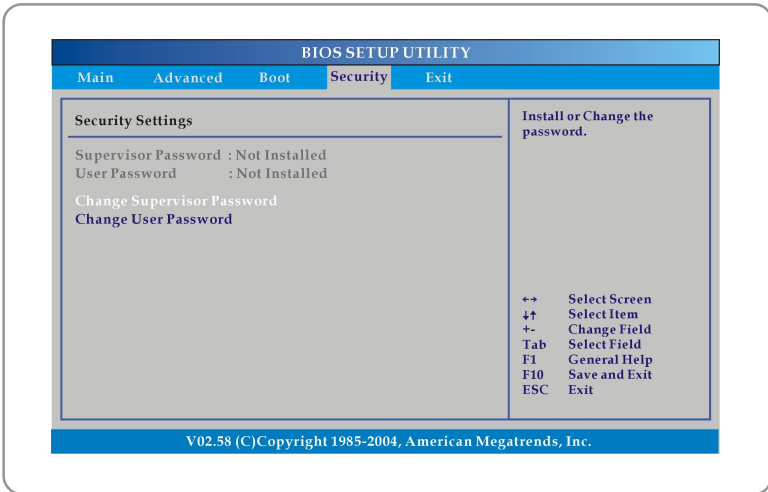

Paramètres de sécurité

w Changer le mot de passe superviseur/utilisateur

(Change Supervisor/User Password)

Quand vous choisissez cette fonction, une boîte de message apparaît semblable à l'écran ci-dessous:

Enter New Password

Saisissez le mot de passe que vous voulez, d'une longueur allant jusqu'à six caractères puis appuyez sur [Entrée]. Le mot de passe maintenant entré remplacera tout mot de passe précédemment défini dans la mémoire CMOS. Vous pouvez également appuyer sur la touche **[Echap]** pour annuler la sélection et ne pas entrer de mot de passe.

Quand le mot de passe Supervisor Password est défini, de nouvelles rubriques **User Access Level (Niveau d'accès utilisateur)** et **Password Check (Vérification mot de passe)** seront ajoutées au menu. Vous pouvez configurer des paramètres supplémentaires de droits d'accès dans la rubrique **User Access Level (User Access Level)**. Les options de configuration incluent: **No Access (Pas d'accès)**, **View Only (Lecture seule)**, **Limited (Limité)** et **Full Access (Accès complet)**. La rubrique Vérification mot de passe sert à spécifier le type de protection du BIOS par mot de passe utilisée. Les paramètres sont décrits ci-dessous:

Setup (Configuration) La demande de mot de passe n'apparaît que quand un utilisateur essaie de lancer l'utilitaire de configuration.

Always (Toujours) Le mot de passe est demandé à chaque fois que l'ordinateur est allumé ou quand un utilisateur veut lancer l'utilitaire de configuration.

Pour effacer un mot de passe défini, appuyez simplement sur **[Entrée]** quand on vous demande d'entrer le mot de passe. Un message apparaît confirmant que le mot de passe va être désactivé. Une fois que le mot de passe est désactivé, le système démarre et vous pouvez entrer dans l'utilitaire de configuration sans avoir à entrer de mot de passe.



info

A propos des mots de passe et Supervisor

Le mot de passe Supervisor permet à l'utilisateur d'entrer dans le menu de configuration et d'en changer les paramètres ; Le mot de passe User ne permet à l'utilisateur que d'entrer dans le menu de configuration, sans avoir le droit d'effectuer des modifications.

Exit Menu (Menu quitter)

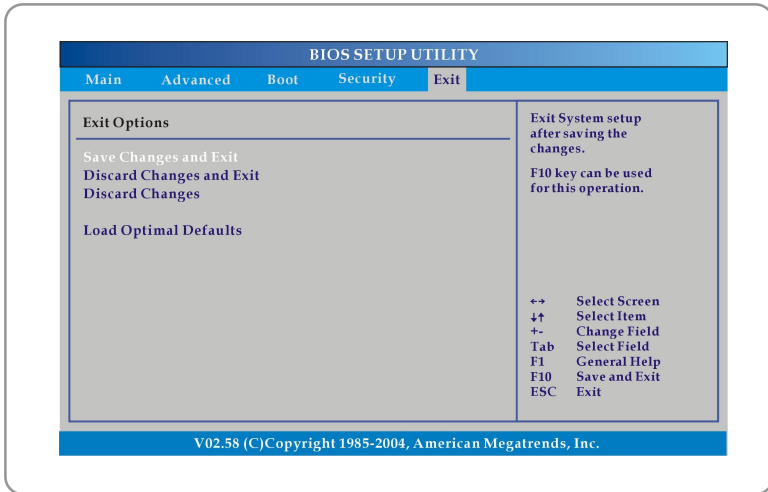

Exit Options

w Save Changes and Exit (Enregistrer les modifications et quitter)

Enregistre les modifications effectuées et quitte l'utilitaire.

w Discard Changes and Exit (Ignorer les modifications et quitter)

Quitte l'utilitaire sans enregistrer les modifications apportées.

w Discard Changes (Ignorer les modifications)

Abandonne vos modifications et recharge la version précédente avant de lancer l'utilitaire.

w Load Optimal Defaults (Charger les paramètres optimaux par défaut)

Choisissez cette option pour charger les paramètres par défaut pour une performance optimale du système.